

LCA[®]

æstetico

DISPENSER IGIENIZZANTI e BARRIERE IN PLEXIGLASS

info@lcaestetica.com

PROTEGGI I TUOI LOCALI DI LAVORO PER TE E PER I TUOI DIPENDENTI

Robusto e stabile porta dispenser

per la sanificazione e protezione delle persone nei locali pubblici

KIT di montaggio
INCLUSO

PRONTA
CONSEGNA

- Fissaggio dosatore antifurto
- Porta guanti universale
- Acciaio inossidabile da esterno
- **Montaggio rapido**
- Leggero e robusto
- Ottima stabilità
- Con pannello informativo personalizzabile
- Porta gel disinfettante universale
- **Interamente prodotto in ITALIA**

STAND by ME
solid safe dispenser

**Schema
di montaggio**

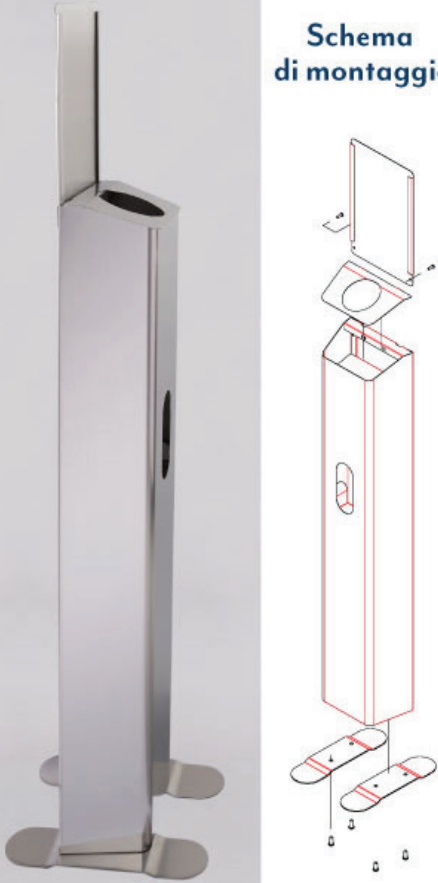

STAND by ME

solid safe dispenser



Vano per
l'inserimento dei
guanti monouso
universale

Staffe di appoggio
in acciaio
INOX 18/10

Display per foglio istruzioni
in formato A4.

Fori per fissaggio
dispenser GEL.

Vano porta gel
disinfettante,
universale.

Dimensioni e ingombro

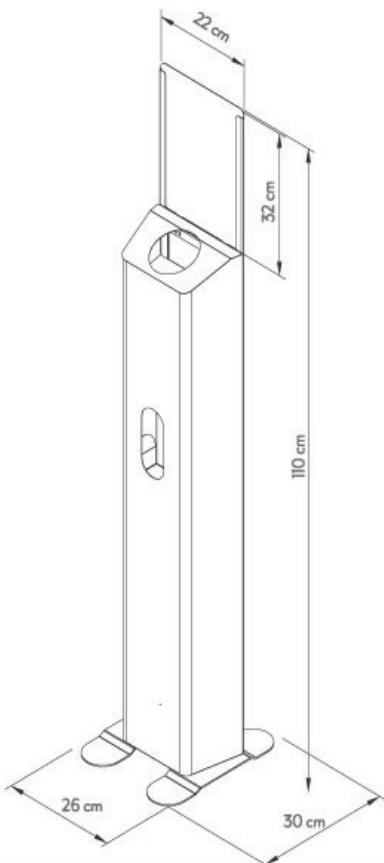

Modello
Elegant

distribuito da:

LCA[®]
aestetica



DISPONIBILE IN 3 COLORAZIONI



Modello
Quadro



Modello
Libellula

distribuito da:

LCA[®]
aestetica

PROTEGGI I TUOI LOCALI DI LAVORO PER TE E PER I TUOI DIPENDENTI

Robusto e stabile porta dispenser per la sanificazione e protezione delle persone

- Fessaggio dosatore antifurto
- Interamente prodotto in ITALIA
- Acciaio inossidabile da esterno
- Montaggio rapido
- Leggero e robusto
- Ottima stabilità
- Con pannello informativo in plexiglas
- Porta gel disinfectante universale

PRONTA
CONSEGNA

STAND by ME
solid safe dispenser

KIT di montaggio
INCLUSO

**Schema
di montaggio**

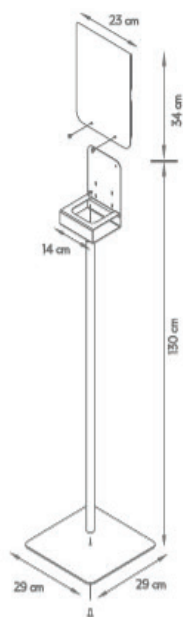

STAND by ME

solid safe dispenser



Display
per foglio istruzioni
in formato A4.

Porta dispenser
gel disinfettante
universale

Base di appoggio
in acciaio
INOX 18/10



Dimensioni e ingombro

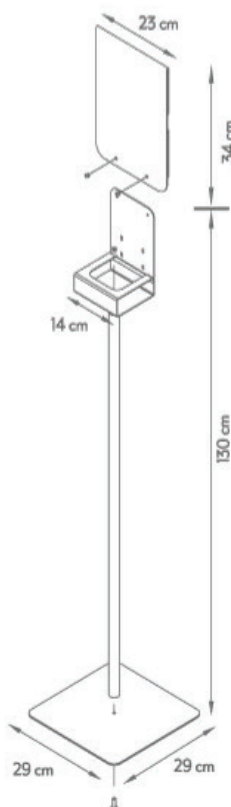

Fori per fissaggio
dispenser GEL.

Palo di sostegno
in acciaio
INOX 18/10



Modello
Basic

distribuito da:

LCA[®]
aestetica

PROTEGGI I TUOI LOCALI DI LAVORO PER TE E PER I TUOI DIPENDENTI

Robusto e stabile porta dispenser per la sanificazione e protezione delle persone

PRONTA
CONSEGNA

- Acciaio inossidabile da esterno
- Montaggio rapido
- Leggero e robusto



Five stars review

- Ottima stabilità
- Con pannello informativo in plexiglas
- Porta gel disinfettante universale
- Fissaggio dosatore antifurto
- Porta guanti universale
- Interamente prodotto in ITALIA



STAND by ME
solid safe dispenser

KIT di montaggio
INCLUSO

Schema di montaggio

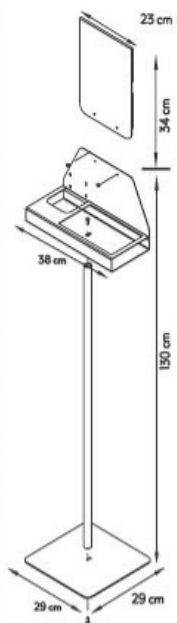

STAND by ME

solid safe dispenser



Display per foglio istruzioni in formato A4.

Porta dispenser gel disinfettante universale

Base di appoggio in acciaio INOX 18/10

Dimensioni e ingombro

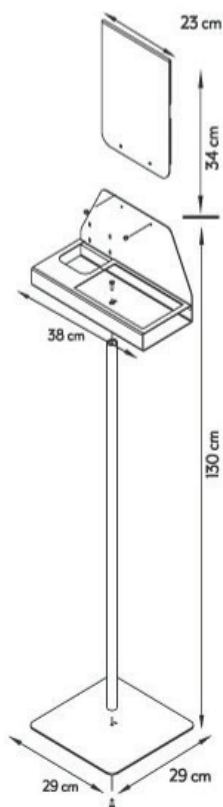

Fori per fissaggio dispenser GEL.

Palo di sostegno in acciaio INOX 18/10

Modello
Workshop

distribuito da:

LCA[®]
æstetica



BARRIERE PROTETTIVE IN PLEXIGLASS

...anche su misura!

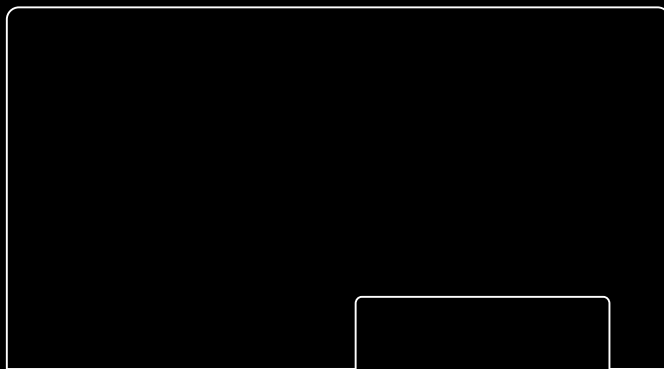
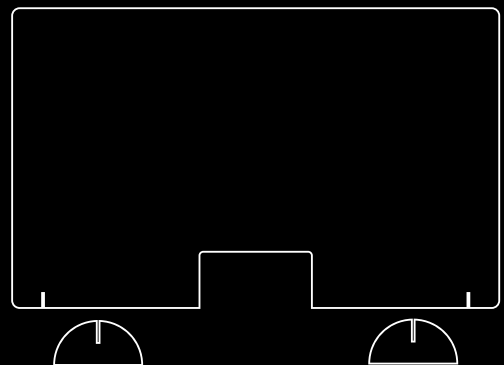
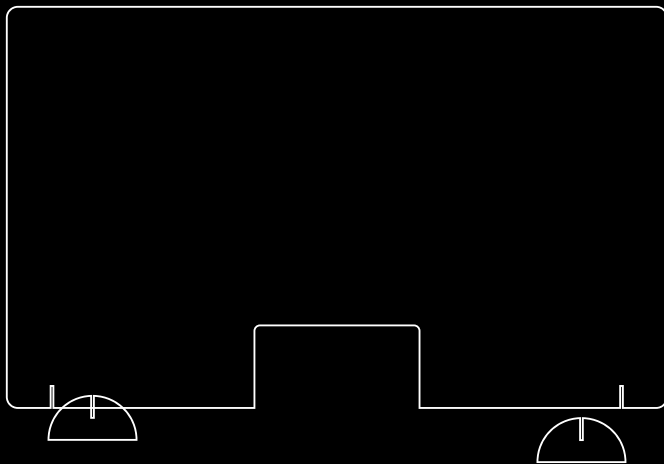

LCA[®]
æstetica

info@lcaestetica.com